

# DOCUMENTACIÓN TÉCNICA

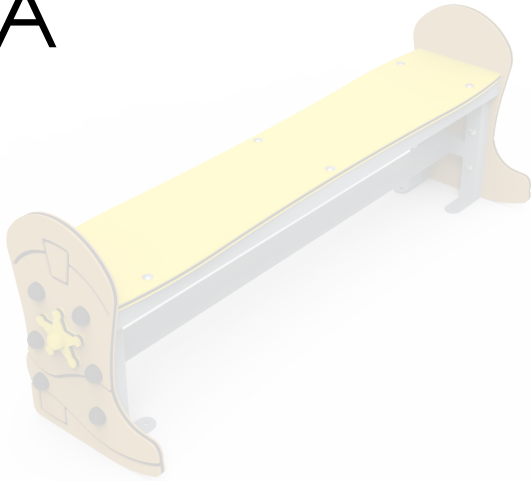

Ref.: CMSO01

Banco "BOTA"

UNE EN 1176-1:2018



Altura libre de caída: 0,35 m

Edad recomendada de uso: de 0 a 3 años

Componentes plásticos: Polietileno de alta densidad con protección UV

Estructura metálica termolacada

Tornillería protegida con tapones de polipropileno

ALZADO

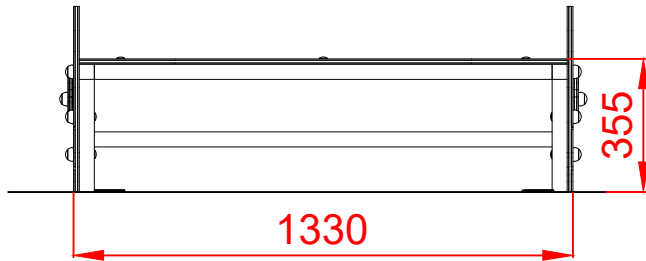

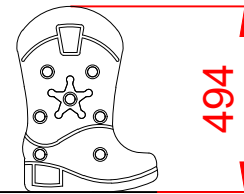

PERFIL IZQUIERDO

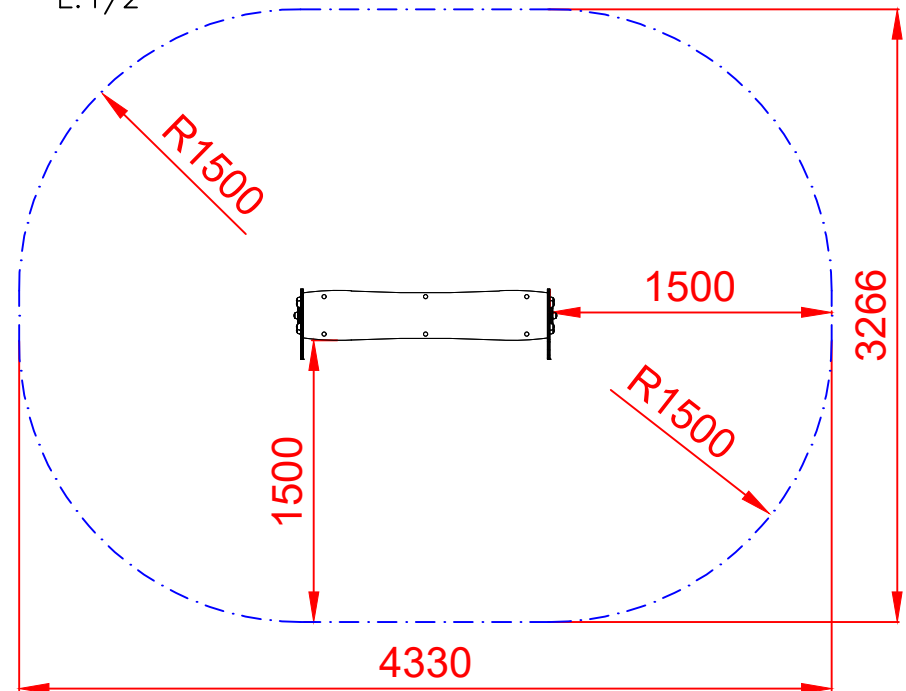
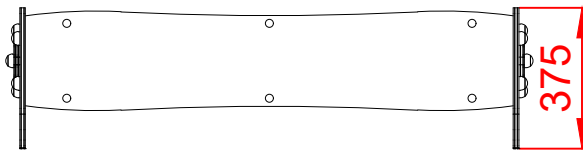

ÁREA DE SEGURIDAD  
Superficie= 12,20 m<sup>2</sup>  
E: 1/2

PLANTA



Dibujado		PLANO 1		Ref: CMS001
Revisado		VISTAS GENERALES		
Aprobado				
Descripción:		Escala:	Nº Hoja	
BANCO "BOTA"			2/3	
		Fecha:	07/08/2023	

# DETALLES CIMENTACIÓN

## ESQUEMA DE CIMENTACIÓN EN ARENA

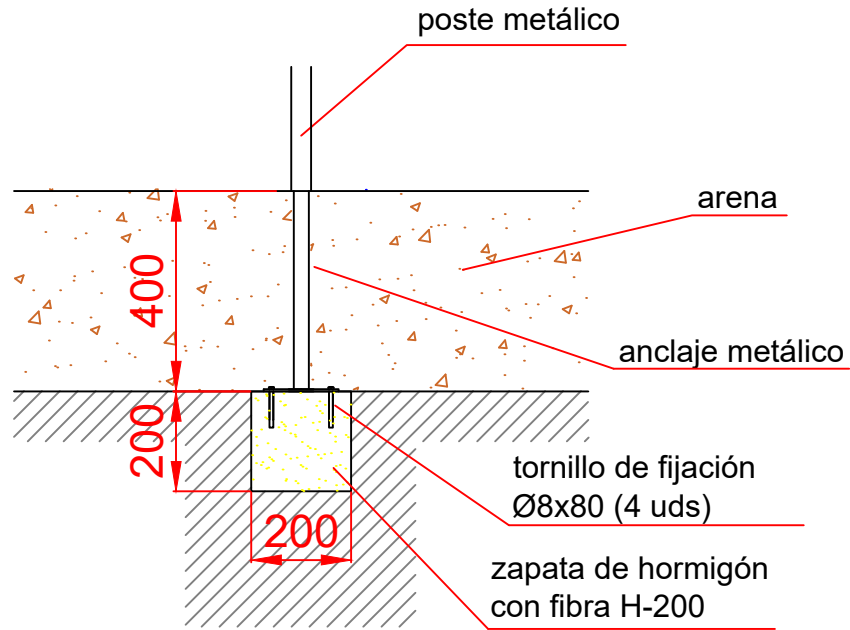

## ESQUEMA DE CIMENTACIÓN EN HORMIGÓN

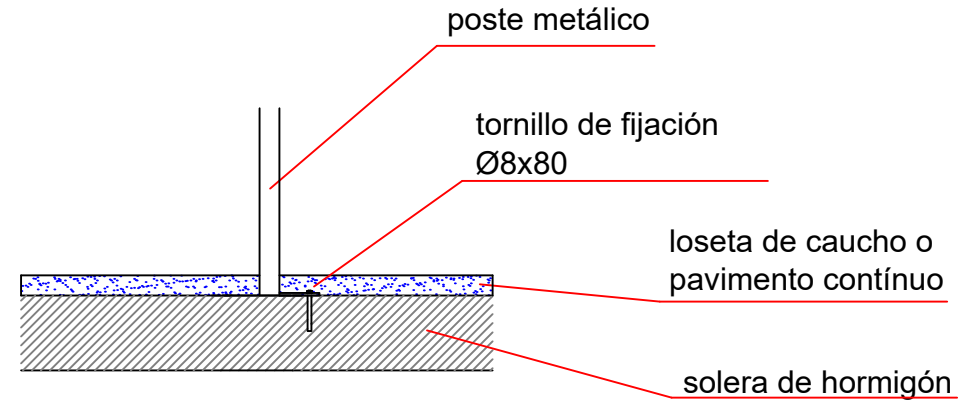

## PLANTA CIMENTACIÓN

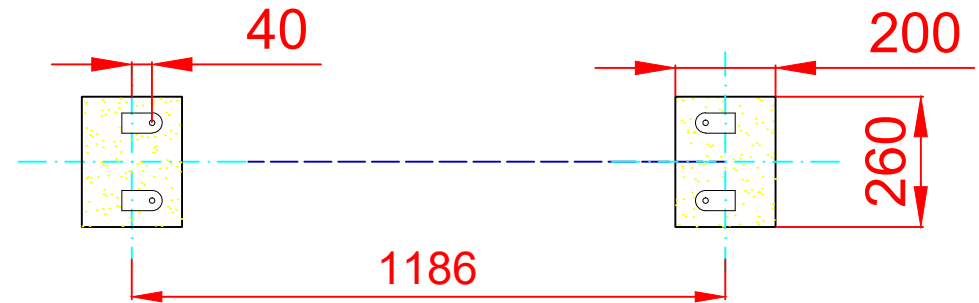

Dibujado		PLANO 2 CIMENTACIÓN Y ANCLAJES	Ref:	CMSO01
Revisado				
Aprobado				
Descripción:		BANCO "BOTA"	Escala:	Nº Hoja 3/3
			Fecha:	07/08/2023