

DOCUMENTACIÓN TÉCNICA

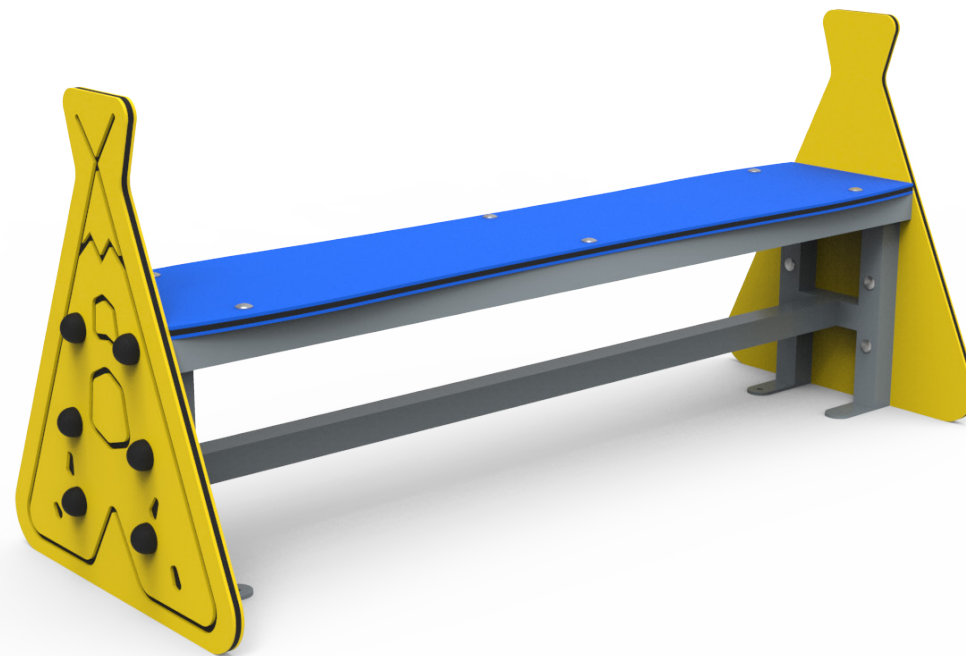
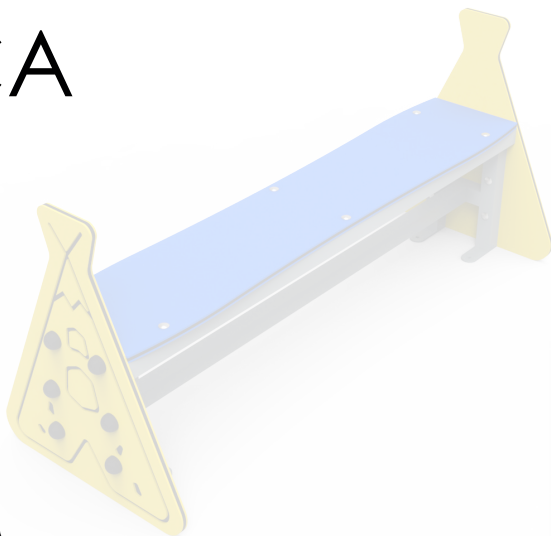

Ref.: CMSO02

Banco "TIPI"

UNE EN 1176-1:2018

Altura libre de caída: 0,35 m

Edad recomendada de uso: de 0 a 3 años

Componentes plásticos: Polietileno de alta densidad con protección UV

Estructura metálica termolacada

Tornillería protegida con tapones de polipropileno

ALZADO

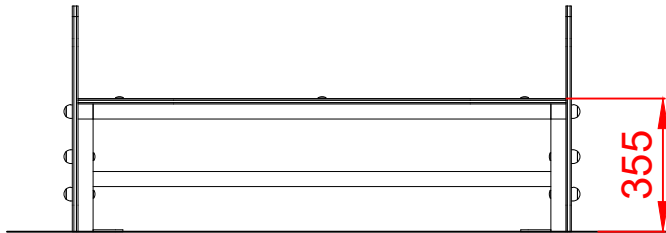

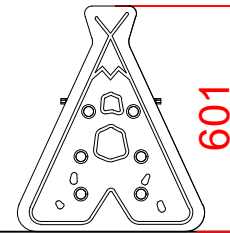

PERFIL IZQUIERDO

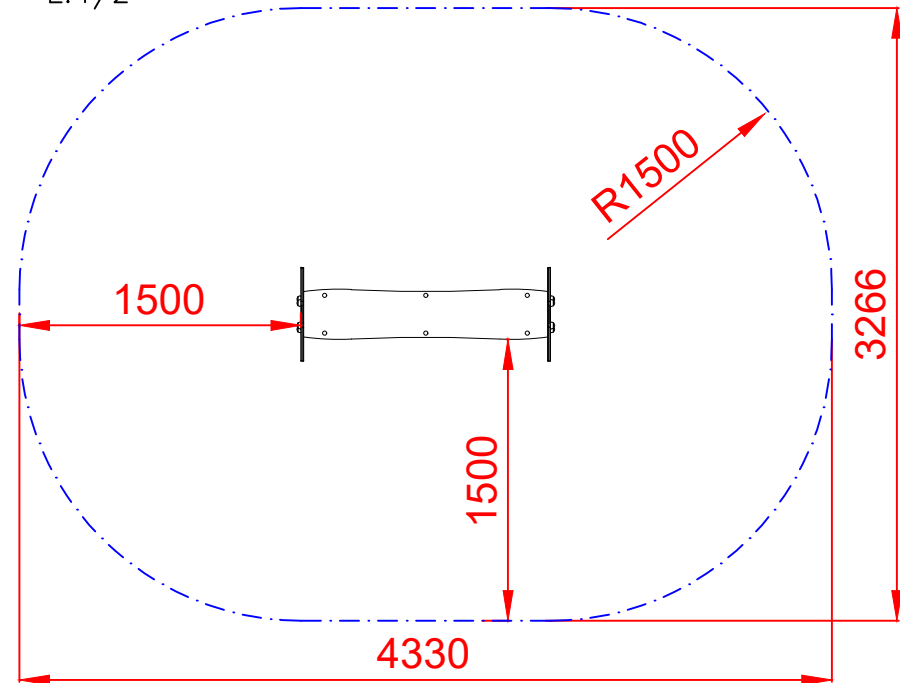
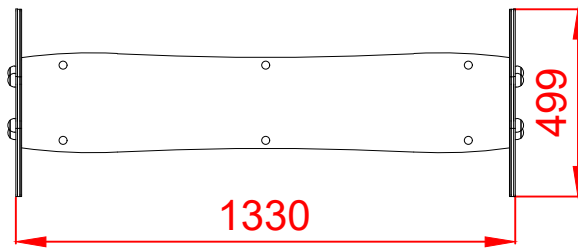

ÁREA DE SEGURIDAD
Superficie= 12,20 m²
E: 1/2

PLANTA



Dibujado		PLANO 1 VISTAS GENERALES	Ref:	CMSO02
Revisado				
Aprobado				
Descripción:		BANCO "TIPI"	Escala:	Nº Hoja 2/3
			Fecha:	07/08/2023

DETALLES CIMENTACIÓN

ESQUEMA DE CIMENTACIÓN EN ARENA

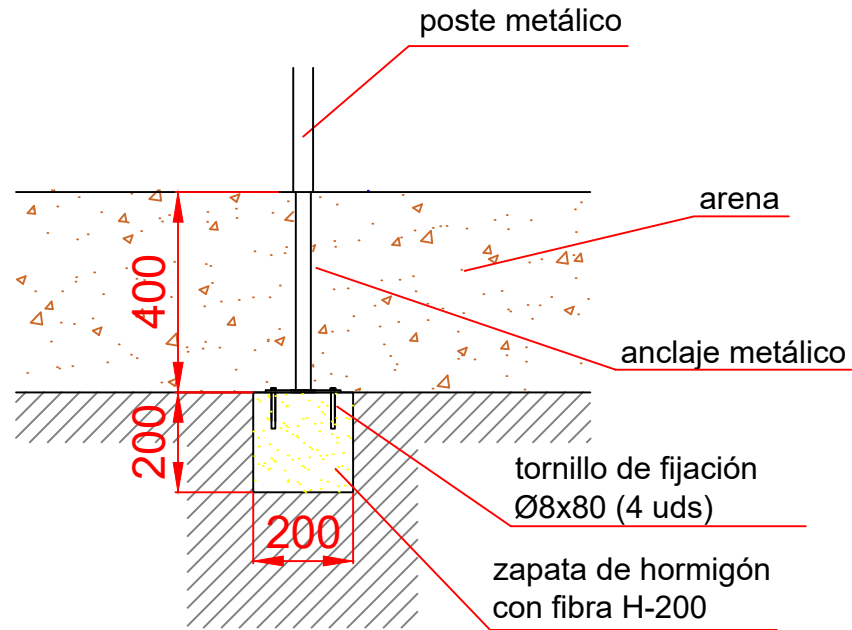

ESQUEMA DE CIMENTACIÓN EN HORMIGÓN

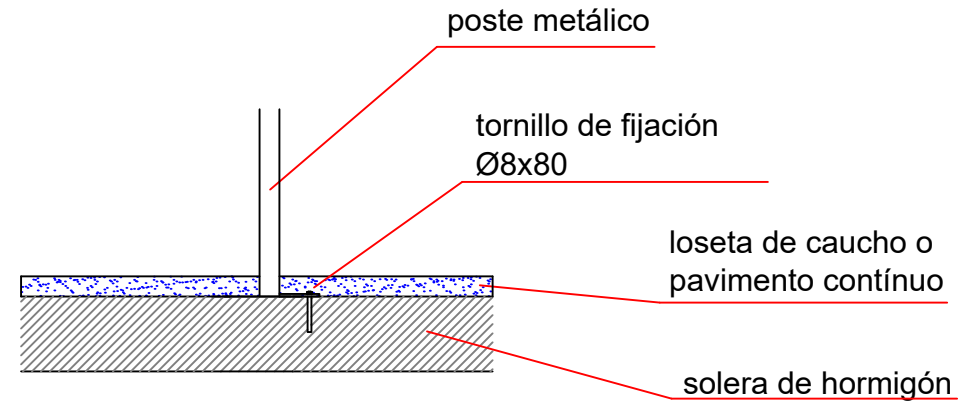

PLANTA CIMENTACIÓN

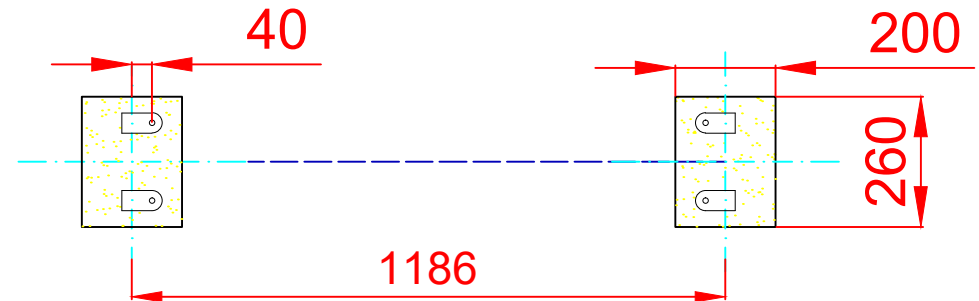

Dibujado		PLANO 2 CIMENTACIÓN Y ANCLAJES	Ref:	CMS002
Revisado				
Aprobado				
Descripción:		BANCO "TIP"	Escala:	Nº Hoja 3/3
			Fecha:	07/08/2023