

# DOCUMENTACIÓN TÉCNICA

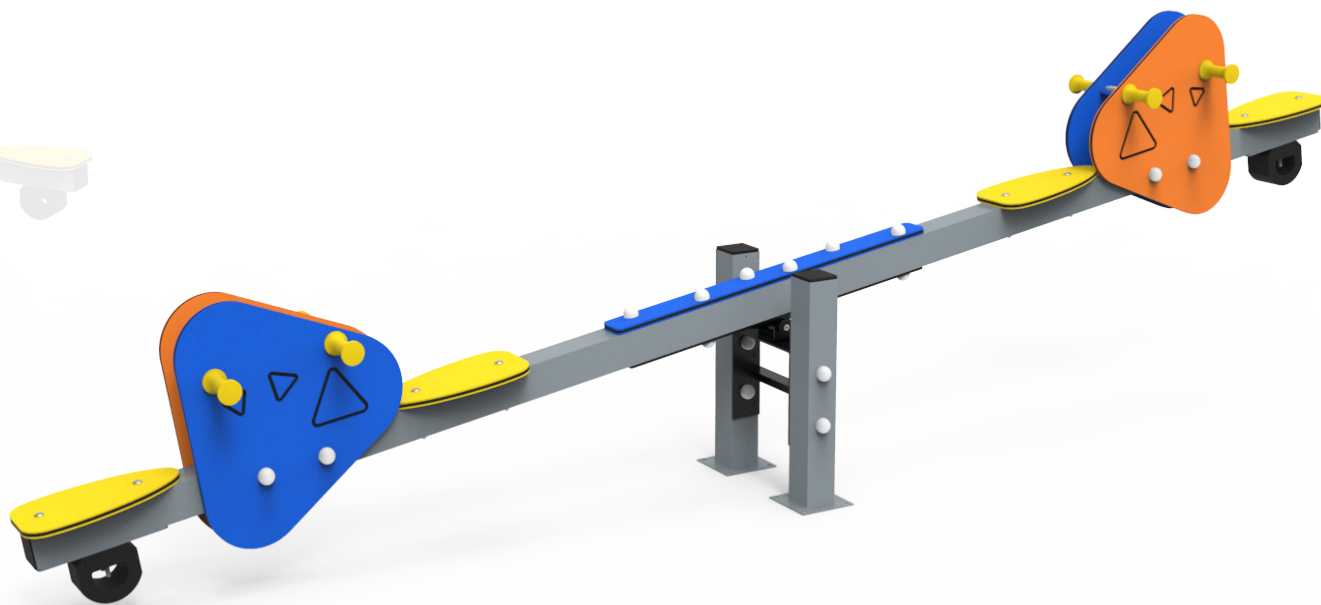
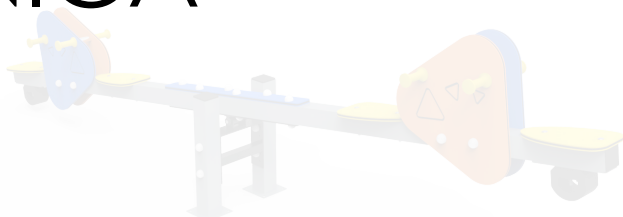

Ref.: PBMAXI02-M

Sube y baja "Dix" Metálico 4 Plazas

UNE EN 1176-1:2018

UNE EN 1176-6:2018

Altura libre de caída: 0,77 m

Edad recomendada de uso: de 3 a 9 años

Componentes plásticos: Polietileno de alta densidad con protección UV

Componentes metálicos zincados y termolacados

ALZADO

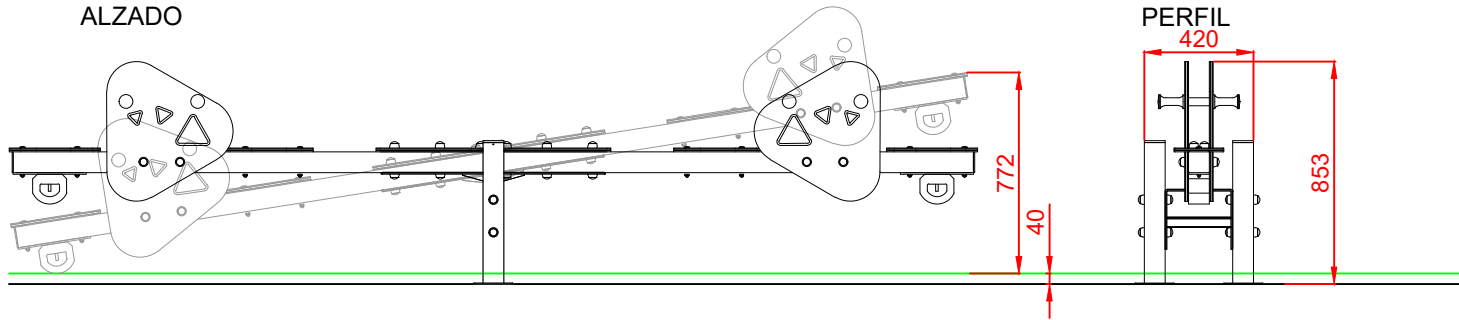

PERFIL

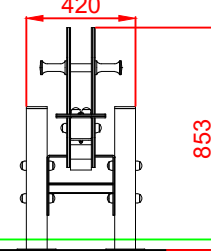

PLANTA

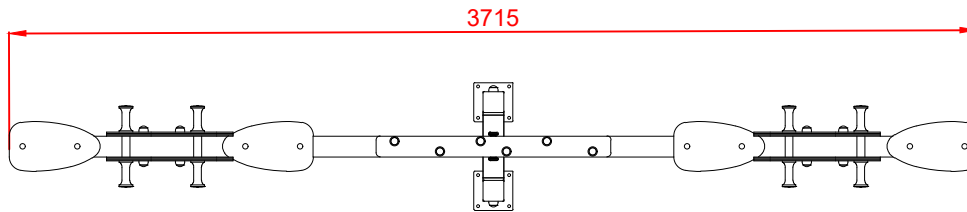

ÁREA DE SEGURIDAD  
Superficie= 11,83 m<sup>2</sup>  
E: 1/2

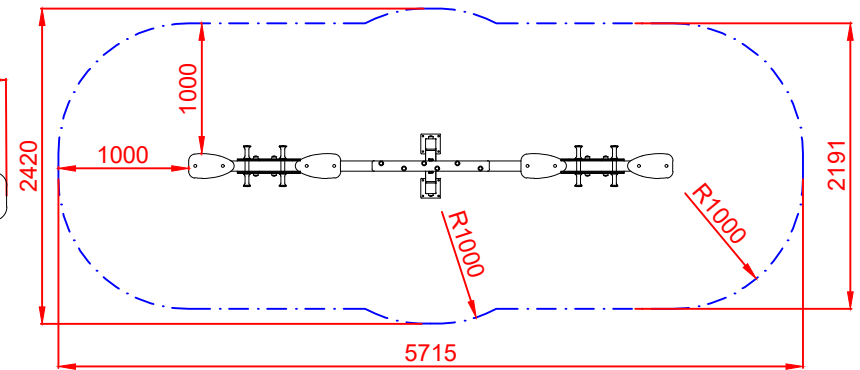

Dibujado		PLANO 1 - VISTAS GENERALES	Ref:	PBMAXI02-M
Revisado				
Aprobado				
Descripción: SUBE Y BAJA DIX 4 PLAZAS METÁLICO		Escala:	Nº Hoja 2/3	
		Fecha:	01/08/2023	

# DETALLES CIMENTACIÓN

ESQUEMA DE CIMENTACIÓN  
EN ARENA

ALZADO

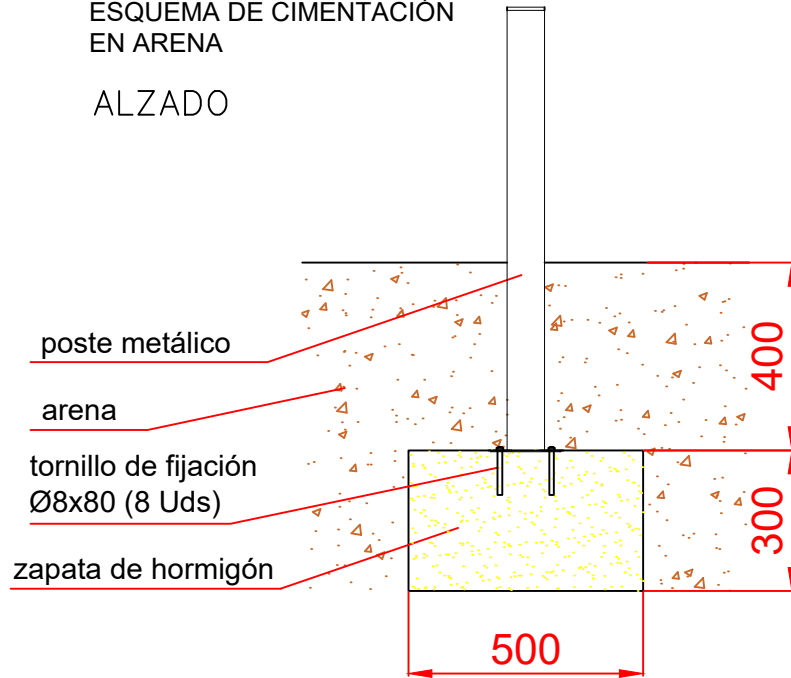

PLANTA

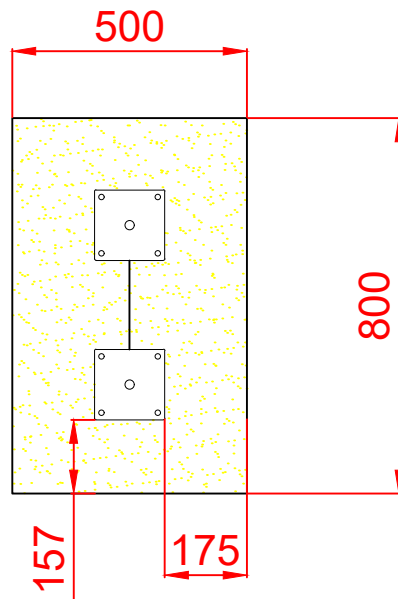

ESQUEMA DE CIMENTACIÓN  
EN HORMIGÓN

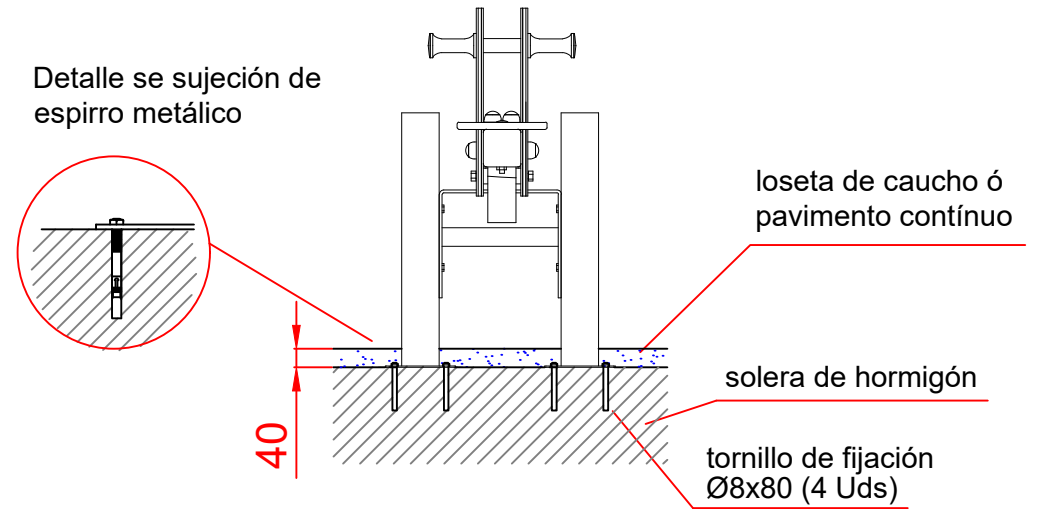

Dibujado		PLANO 2 - CIMENTACIÓN Y ANCLAJES	Ref:	PBMAXI02-M
Revisado				
Aprobado				
Descripción: SUBE Y BAJA DIX 4 PLAZAS METÁLICO		Escala:	Nº Hoja 3/3	
		Fecha:	01/08/2023	