

# DOCUMENTACIÓN TÉCNICA



Ref.: TBMAXI01

Tobogán "MAX MAXI"

UNE-EN 1176 -1:2018

UNE-EN 1176 -3:2018



Altura libre de caída: 1,36 m

Edad recomendada de uso: de 3 a 14 años

Componentes plásticos: Polietileno de alta densidad con protección UV

Rampa de tobogán: acero inoxidable

Tubo superior: acero inoxidable

Tornillería protegida con tapones de polipropileno

ALZADO

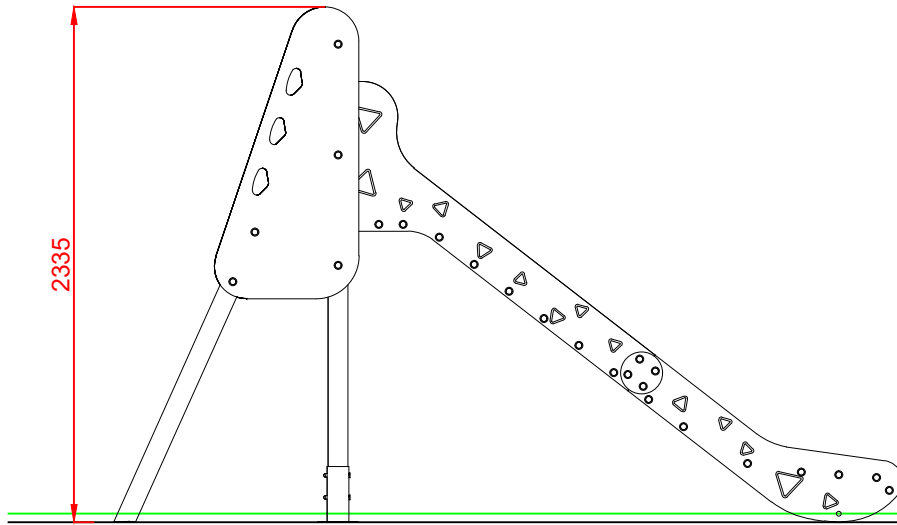

PERFIL  
690

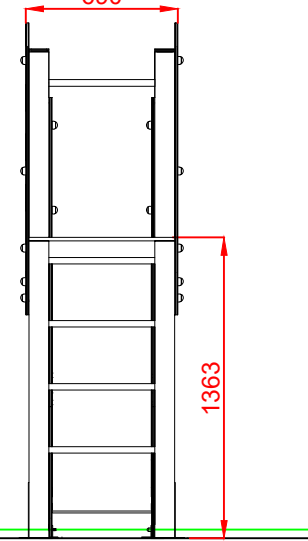

ÁREA DE SEGURIDAD  
Superficie= 20.06 m2  
E: 1/2

PLANTA

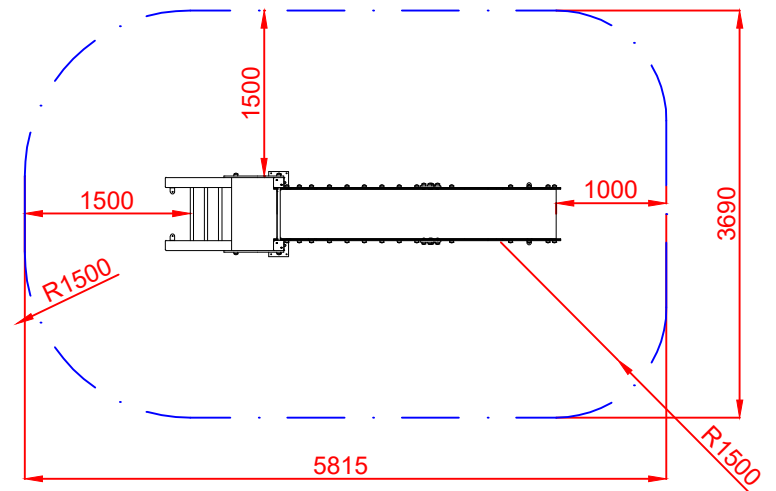
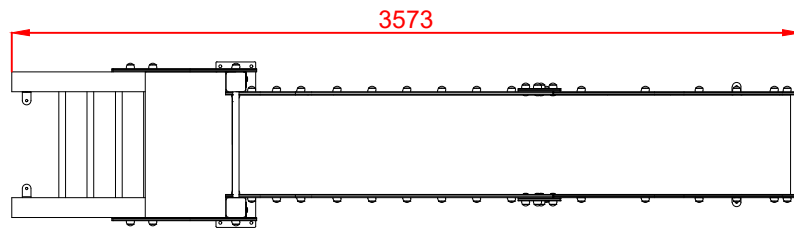

Dibujado		PLANO 1 VISTAS GENERALES		Ref: TBMAXI01						
Revisado										
Aprobado		Descripción:	<table border="1"> <tr> <td>Escala:</td> <td>Nº Hoja</td> </tr> <tr> <td></td> <td>2/3</td> </tr> <tr> <td>Fecha:</td> <td>01/08/2023</td> </tr> </table>		Escala:	Nº Hoja		2/3	Fecha:	01/08/2023
Escala:	Nº Hoja									
	2/3									
Fecha:	01/08/2023									
		TOBOGÁN "MAX" MAXI 01								

# DETALLES CIMENTACIÓN

ESQUEMA DE CIMENTACIÓN  
EN ARENA  
E: 2/1

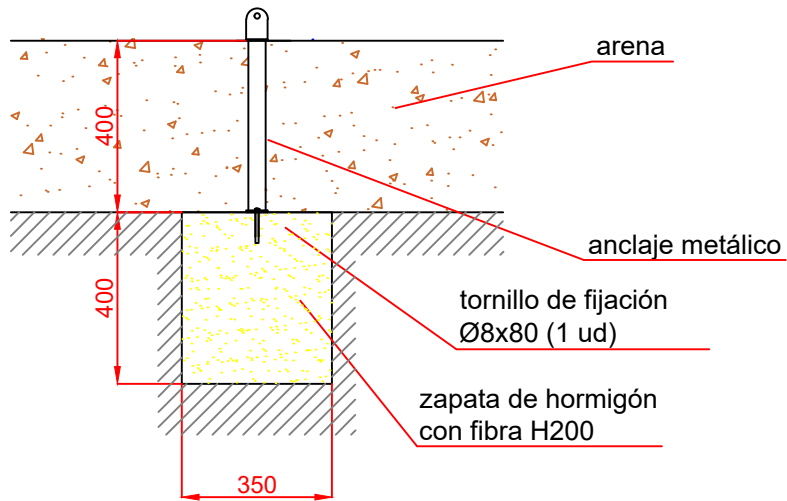

PLANTA CIMENTACIÓN

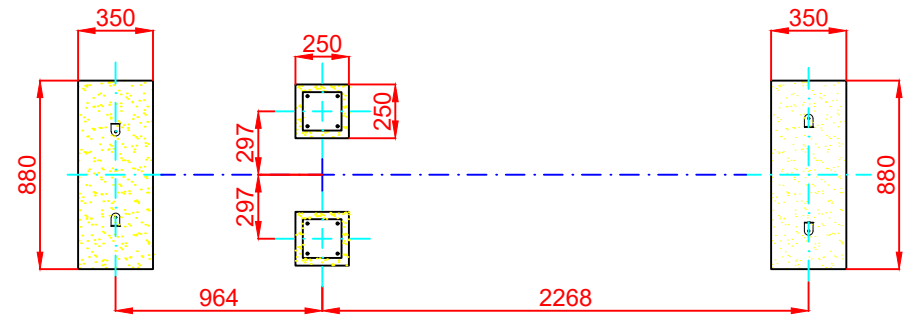

ESQUEMA DE CIMENTACIÓN  
EN HORMIGÓN  
E: 2/1

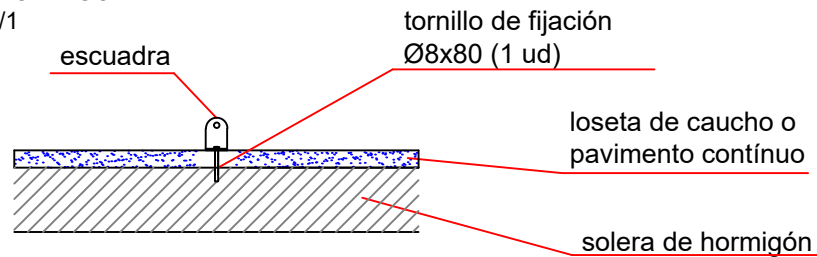

Dibujado		PLANO 2 CIMENTACIÓN Y ANCLAJES		Ref: TBMAXI01
Revisado				
Aprobado		Descripción:	TOBOGÁN "MAX" MAXI 01	
		Escala:	Nº Hoja 3/3	
				Fecha: 01/08/2023