

# DOCUMENTACIÓN TÉCNICA

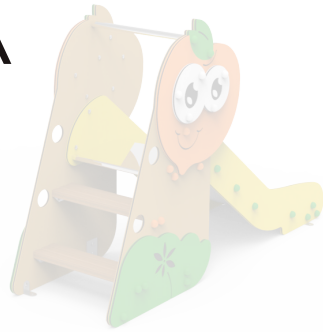

Ref.: TBMAC06

## Tobogán "Melocotón Baby"

UNE-EN 1176 -1:2018

UNE-EN 1176 -3:2018



Altura libre de caída: 0,60 m

Edad recomendada de uso: de 0 a 3 años

Componentes plásticos: Polietileno de alta densidad con protección UV

Rampa de tobogán: acero inoxidable

Tubo superior: acero inoxidable

Tornillería protegida con tapones de polipropileno

ALZADO

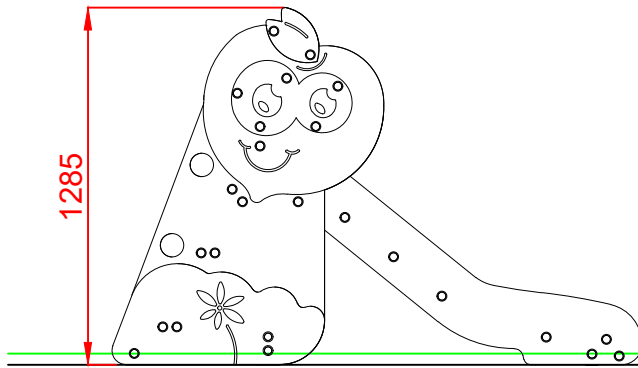

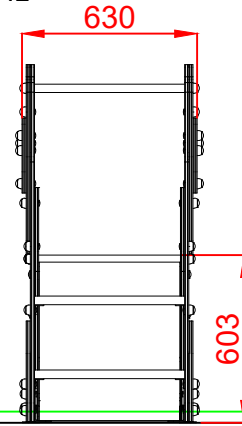

PERFIL

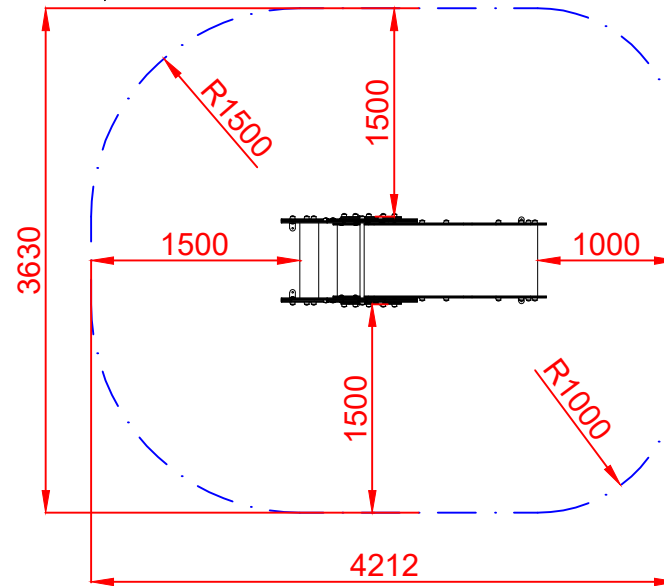
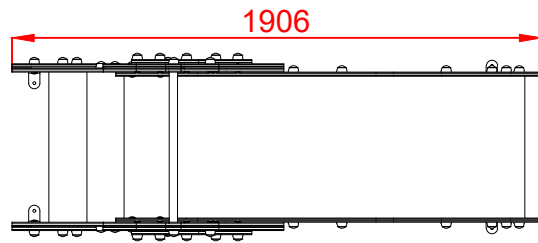

ÁREA DE SEGURIDAD  
Superficie= 13,90 m<sup>2</sup>  
E: 1/2

PLANTA



Dibujado		PLANO 1 VISTAS GENERALES	Ref:	TBMAC06
Revisado				
Aprobado				
Descripción:		TOBOGÁN "MELOCOTÓN BABY"	Escala:	Nº Hoja 2/3
			Fecha:	26/04/2023

# DETALLES CIMENTACIÓN

ESQUEMA DE CIMENTACIÓN  
EN ARENA  
E: 2/1

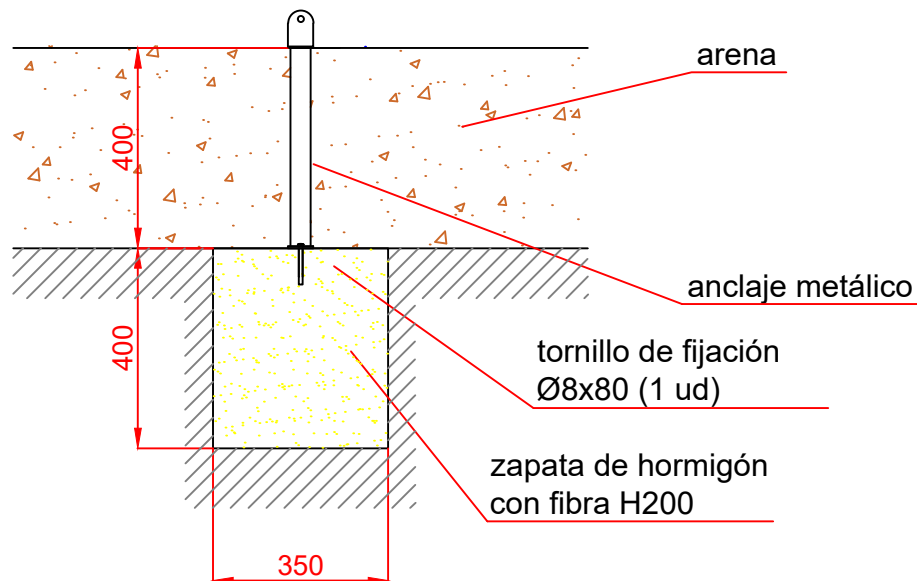

PLANTA CIMENTACIÓN

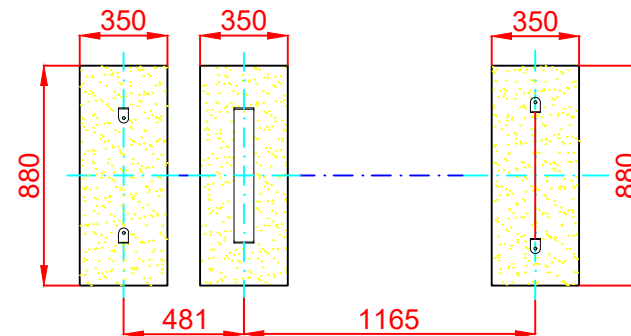

ESQUEMA DE CIMENTACIÓN  
EN HORMIGÓN  
E: 2/1



Dibujado		PLANO 2 CIMENTACIÓN Y ANCLAJES		Ref: TBMAC06
Revisado				
Aprobado				
Descripción:		TOBOGÁN "MELOCOTÓN BABY"	Escala:	Nº Hoja 3/3
			Fecha:	26/04/2023