

DOCUMENTACIÓN TÉCNICA



Ref.: MEMAXI01-I

Mesita “Álgebra” inclusiva

UNE EN 1176-1:2018

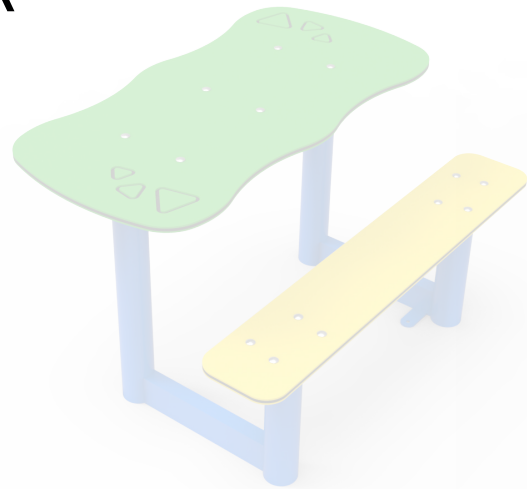

Edad recomendada de uso: de 0 a 3 años

Altura del asiento: 0,39 m

Componentes plásticos: Polietileno de alta densidad con protección UV
Estructura metálica termolacada

ALZADO

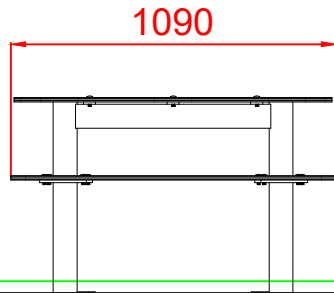

PERFIL IZQUIERDO

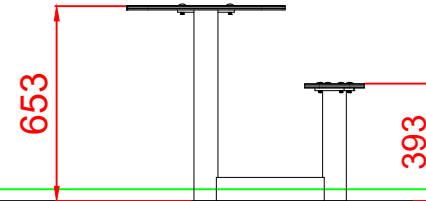

PLANTA

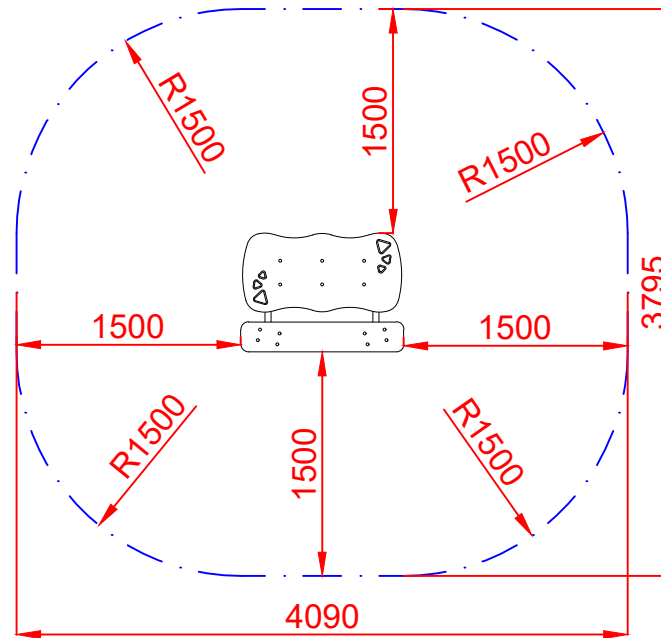
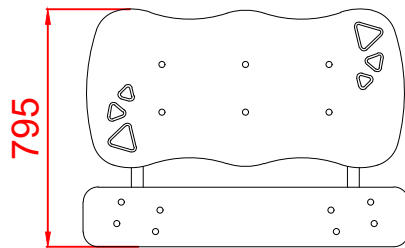

ÁREA DE SEGURIDAD
Superficie= 13,59m²
E: 1/2

Dibujado		PLANO 1 VISTAS GENERALES	Ref:	MEMAXI01-I
Revisado				
Aprobado				
Descripción:		Escala:	Nº Hoja	
MESITA ÁLGEBRA INCLUSIVA			2/3	
		Fecha:	08/05/2023	

DETALLES CIMENTACIÓN

ESQUEMA DE CIMENTACIÓN EN ARENA

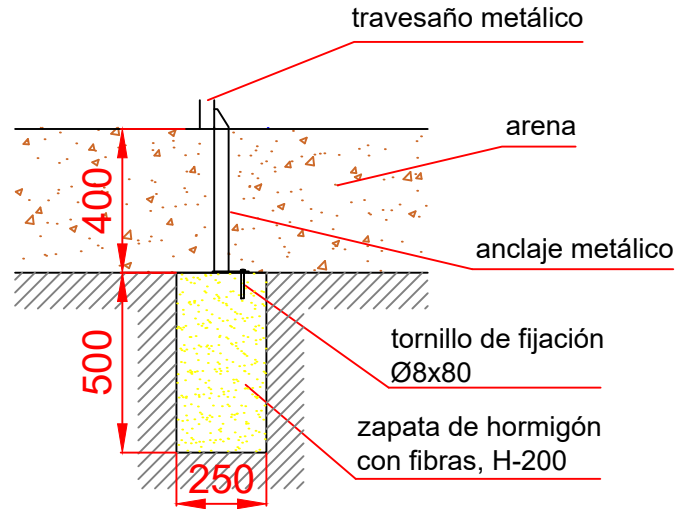

ESQUEMA DE CIMENTACIÓN EN HORMIGÓN

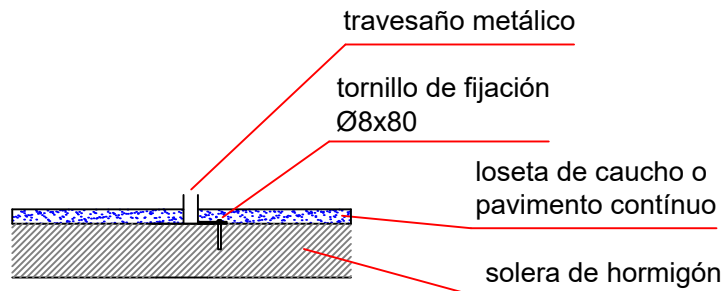

PLANTA CIMENTACIÓN E 2:1

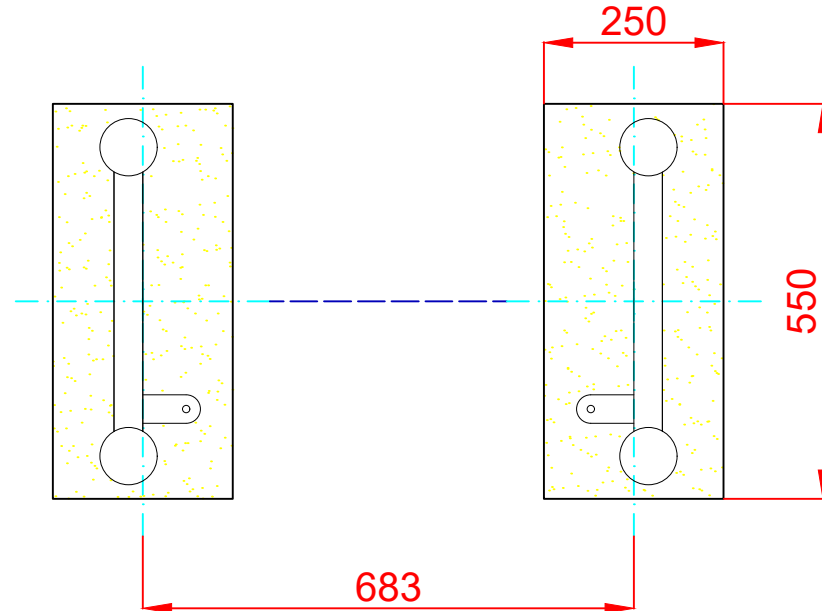

Dibujado		PLANO 2 CIMENTACIÓN Y ANCLAJES	Ref:	MEMAXI01-I
Revisado				
Aprobado				
Descripción:		Escala:	Nº Hoja	
MESITA ÁLGEBRA INCLUSIVA			3/3	
		Fecha:	08/05/2023	