

DOCUMENTACIÓN TÉCNICA

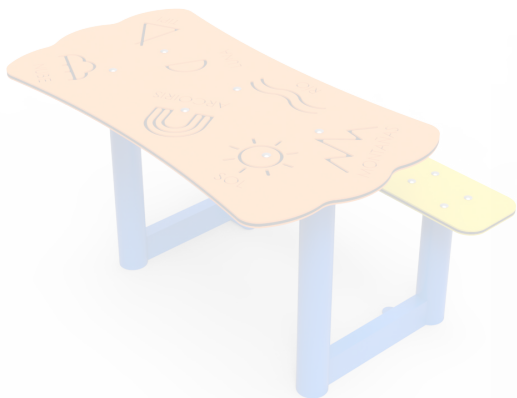

Ref.: MESO04-I

Mesita "CHEROKEE" inclusiva

UNE EN 1176-1:2018



Edad recomendada de uso: de 0 a 3 años

Altura del asiento: 0,39 m

Componentes plásticos: Polietileno de alta densidad con protección UV

Estructura metálica termolacada

ALZADO

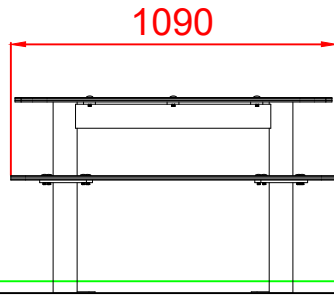

PERFIL IZQUIERDO

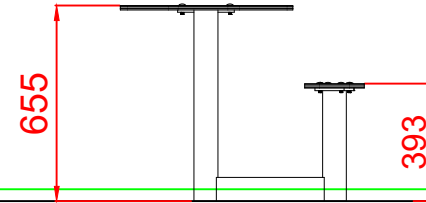

PLANTA

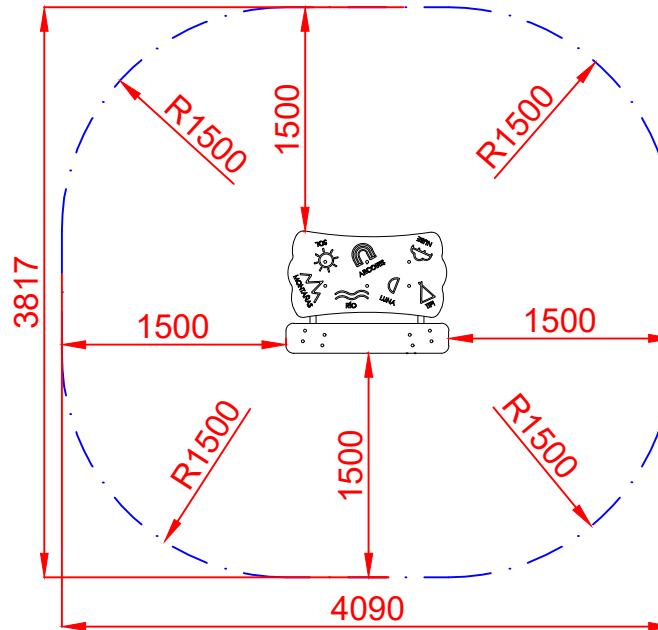
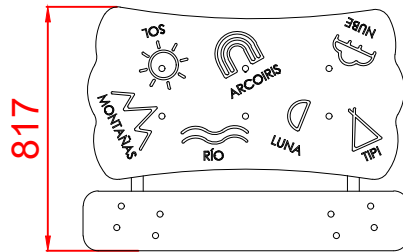

ÁREA DE SEGURIDAD
Superficie= 13,68m²
E: 1/2

Dibujado		PLANO 1 VISTAS GENERALES	Ref:	MESO04-I
Revisado				
Aprobado				
Descripción:		MESITA CHEROKEE INCLUSIVA	Escala:	Nº Hoja 2/3
			Fecha:	08/05/2023

DETALLES CIMENTACIÓN

ESQUEMA DE CIMENTACIÓN EN ARENA

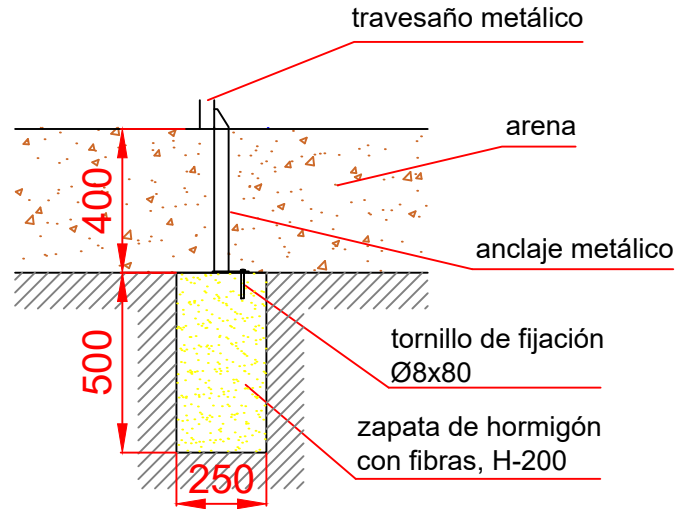

ESQUEMA DE CIMENTACIÓN EN HORMIGÓN

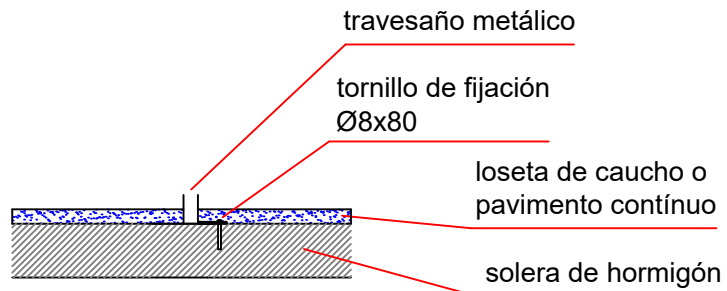

PLANTA CIMENTACIÓN E 2:1

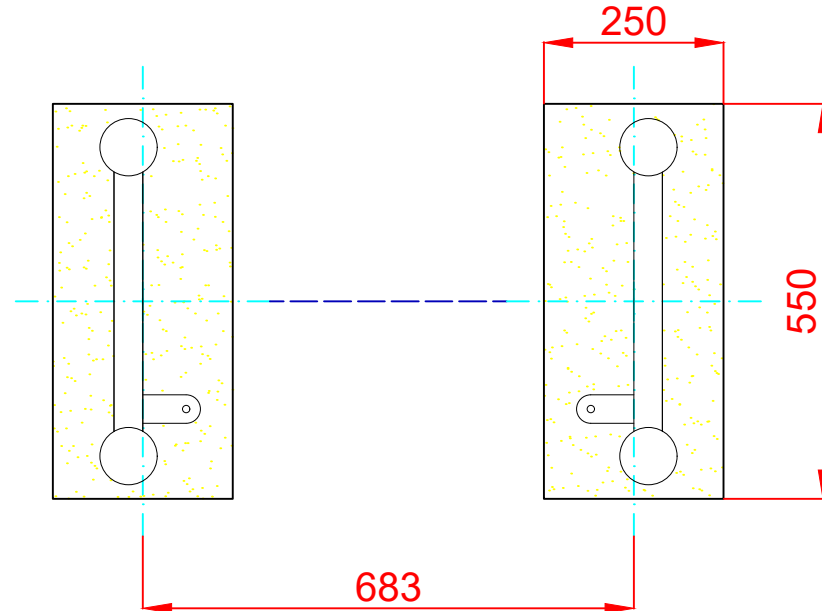

Dibujado		PLANO 2 CIMENTACIÓN Y ANCLAJES	Ref: MESO04-I
Revisado			
Aprobado			
Descripción: MESITA CHEROKEE INCLUSIVA		Escala:	Nº Hoja 3/3
		Fecha:	08/05/2023