

DOCUMENTACIÓN TÉCNICA



Ref.: TBMAXI02

Tobogán "MIX" MINI

UNE-EN 1176 -1:2018

UNE-EN 1176 -3:2018



Altura libre de caída: 0,90 m

Edad recomendada de uso: de 3 a 9 años

Componentes plásticos: Polietileno de alta densidad con protección UV

Rampa de tobogán: acero inoxidable

Tubo superior: acero inoxidable

Tornillería protegida con tapones de polipropileno

ALZADO

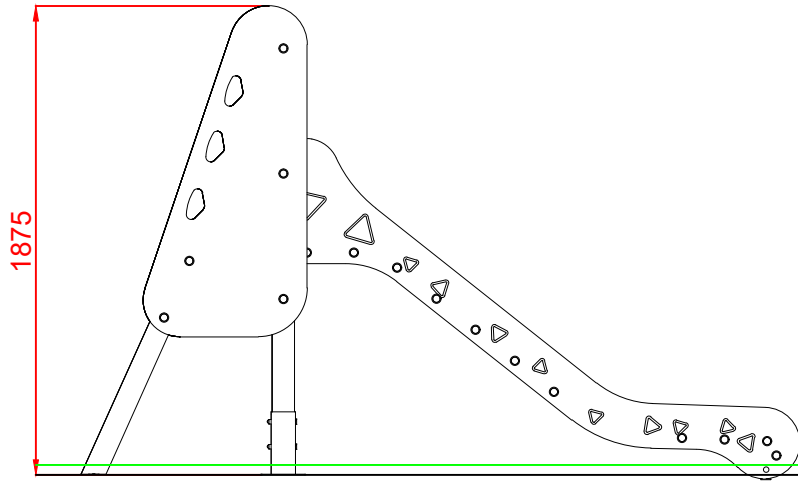

PERFIL

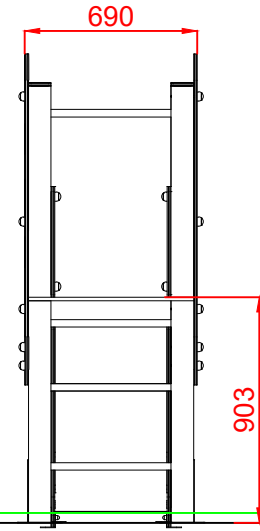

PLANTA

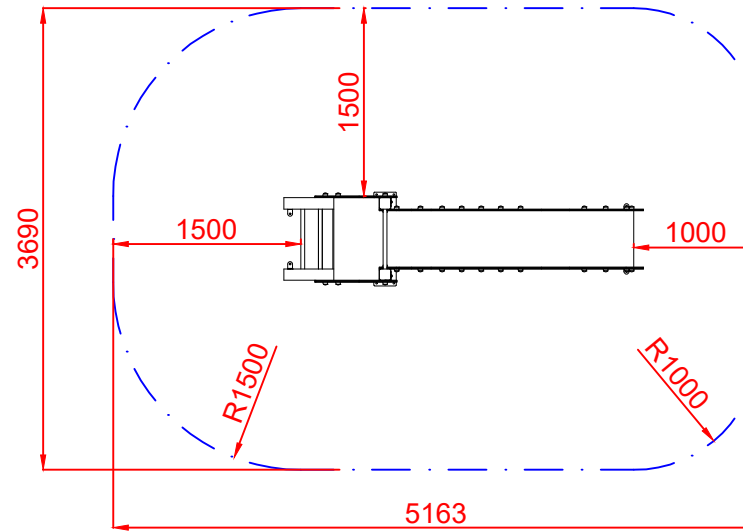
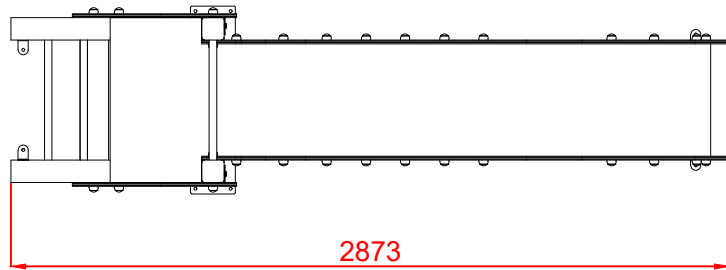

ÁREA DE SEGURIDAD
Superficie= 17.65 m²
E:1/2

Dibujado		PLANO 1 VISTAS GENERALES		Ref: TBMAXI02
Revisado				
Aprobado		Descripción:	Escala: N° Hoja Fecha: 01/08/2023	
		TOBOGÁN "MIX" MINI		

DETALLES CIMENTACIÓN

ESQUEMA DE CIMENTACIÓN
EN ARENA
E: 2/1

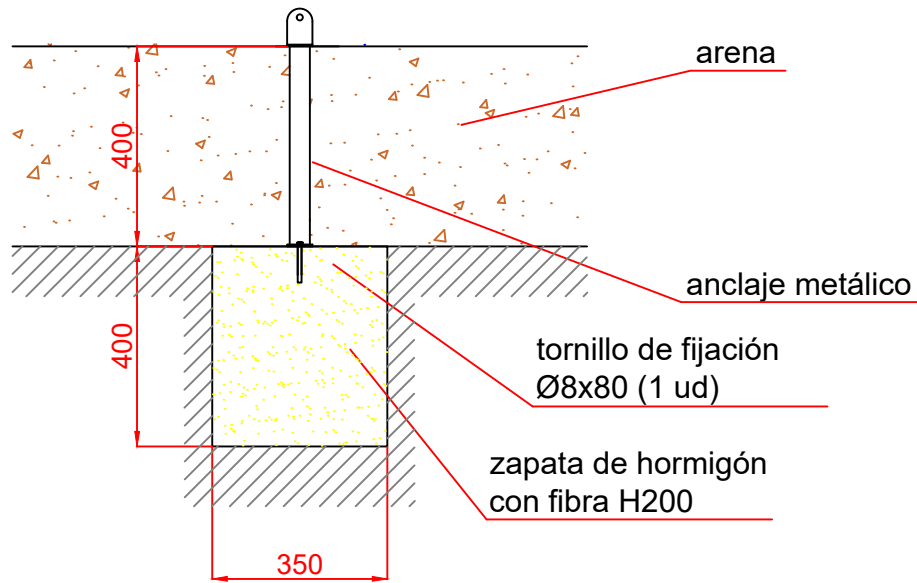

PLANTA CIMENTACIÓN

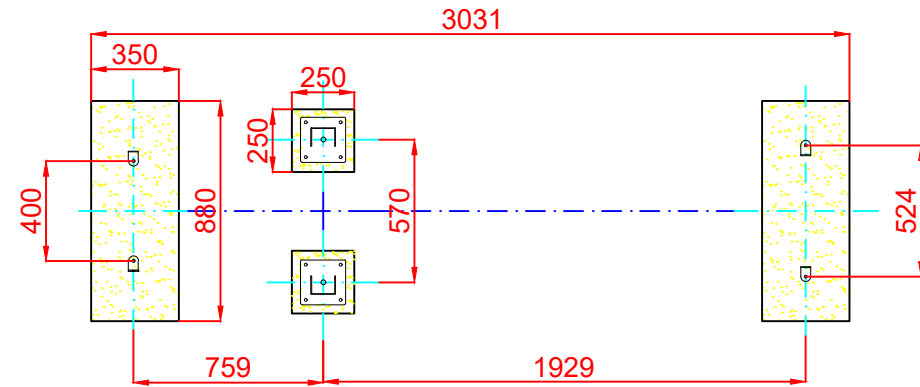

ESQUEMA DE CIMENTACIÓN
EN HORMIGÓN
E: 2/1

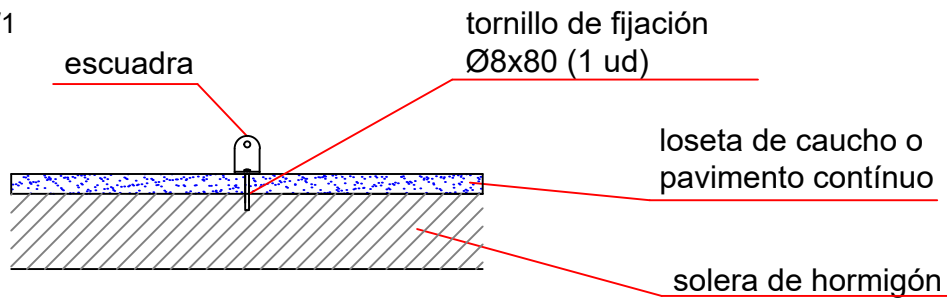

Dibujado		PLANO 2 CIMENTACIÓN Y ANCLAJES	Ref:	TBMAXI02
Revisado				
Aprobado				
Descripción:		TOBOGÁN "MIX" MINI	Escala:	Nº Hoja 3/3
			Fecha:	01/08/2023