

# DOCUMENTACIÓN TÉCNICA



Ref.: TBMAXI03

Tobogán "MOX" BABY

UNE-EN 1176 -1:2018

UNE-EN 1176 -3:2018



Altura libre de caída: 0,60 m

Edad recomendada de uso: de 0 a 3 años

Componentes plásticos: Polietileno de alta densidad con protección UV

Rampa de tobogán: acero inoxidable

Tubo superior: acero inoxidable

Tornillería protegida con tapones de polipropileno

ALZADO

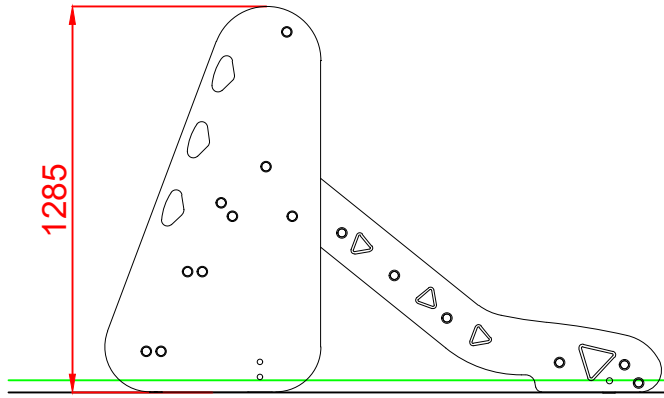

PERFIL

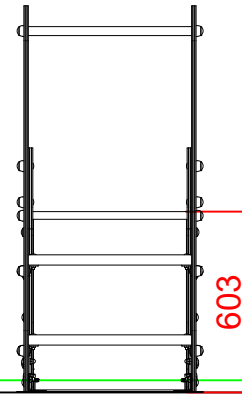

PLANTA

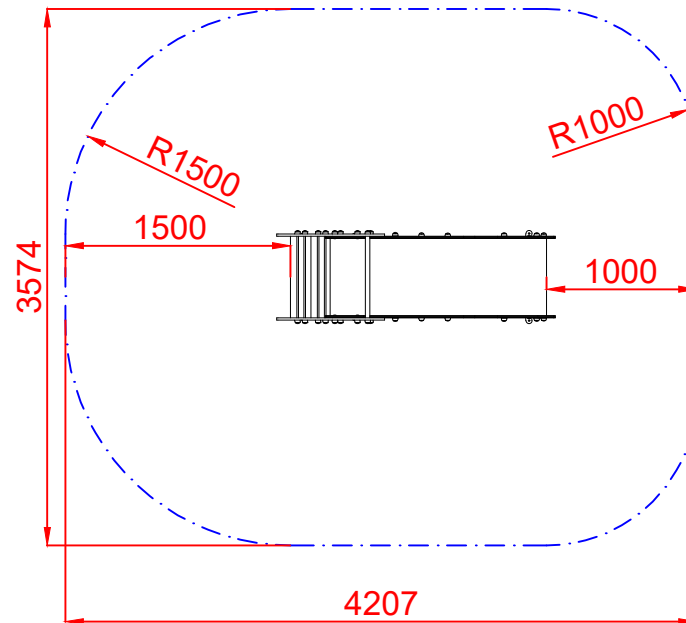
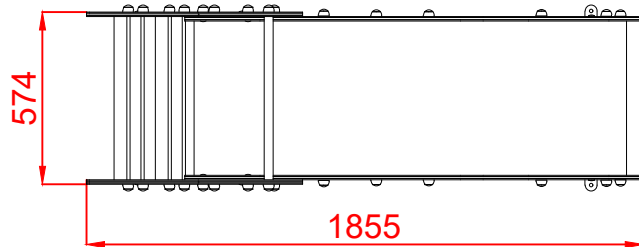

ÁREA DE SEGURIDAD  
Superficie= 13.63 m<sup>2</sup>  
E: 1/2

Dibujado		PLANO 1 VISTAS GENERALES	Ref: TBMAXI03	
Revisado				
Aprobado				
Descripción:		Escala:	Nº Hoja	
TOBOGÁN "MOX" BABY			2/3	
		Fecha:	01/08/2023	

# DETALLES CIMENTACIÓN

ESQUEMA DE CIMENTACIÓN  
EN ARENA  
E: 2/1

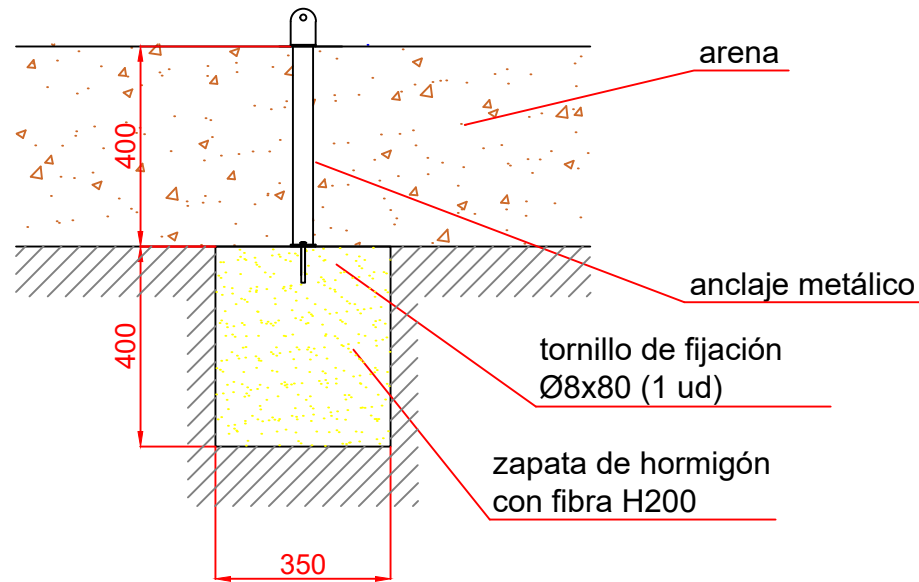

ESQUEMA DE CIMENTACIÓN  
EN HORMIGÓN  
E: 2/1

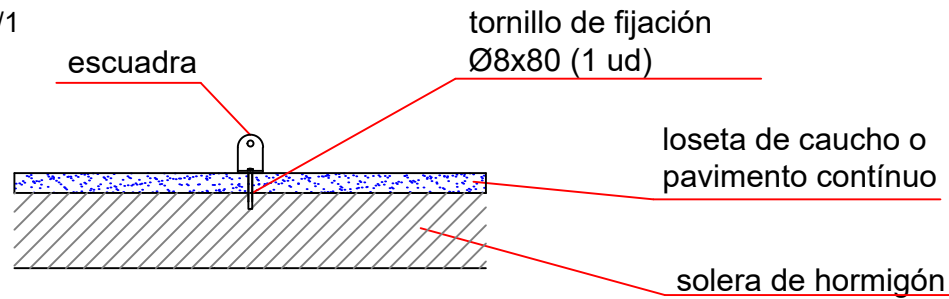

PLANTA CIMENTACIÓN

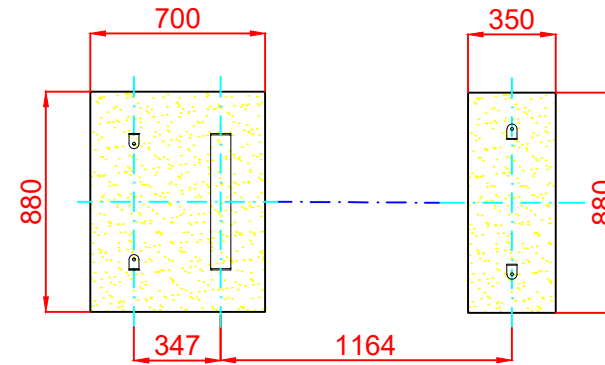

Dibujado		PLANO 2 CIMENTACIÓN Y ANCLAJES	Ref:	TBMAXI03
Revisado				
Aprobado				
Descripción:		TOBOGÁN "MOX" BABY	Escala:	Nº Hoja 3/3
			Fecha:	01/08/2023