

DOCUMENTACIÓN TÉCNICA



Ref.: PISO01

Panel interactivo
"Vaquero"

EN-UNE 1176-1:2018



Edad recomendada de uso: de 3 a 14 años
Postes de madera de pino tratada en autoclave Nivel IV
Componentes plásticos: Polietileno de alta densidad con protección UV
Tornillería protegida con tapones de polipropileno
Componentes metálicos galvanizados

ALZADO

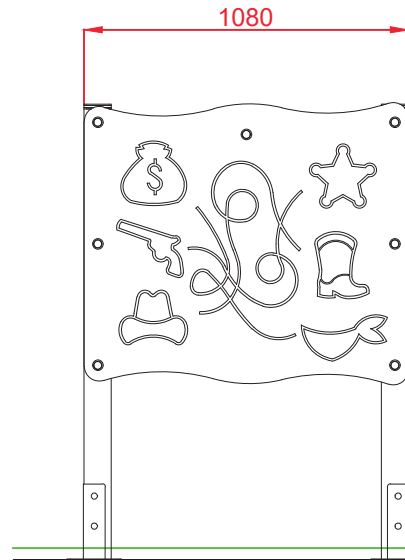

PERFIL

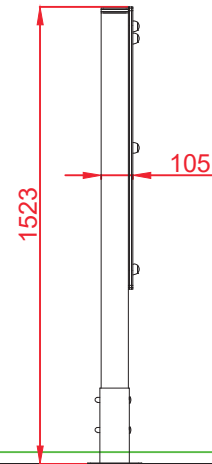

PLANTA

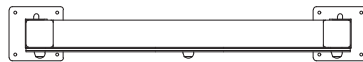

Dibujado		PLANO 1 VISTAS GENERALES	Ref:	PISO01
Revisado			Escala:	Hoja: 2/3
Aprobado				
Descripción:		PANEL INFORMATIVO "VAQUERO"		

DETALLES CIMENTACIÓN

ESQUEMA DE CIMENTACIÓN EN ARENA

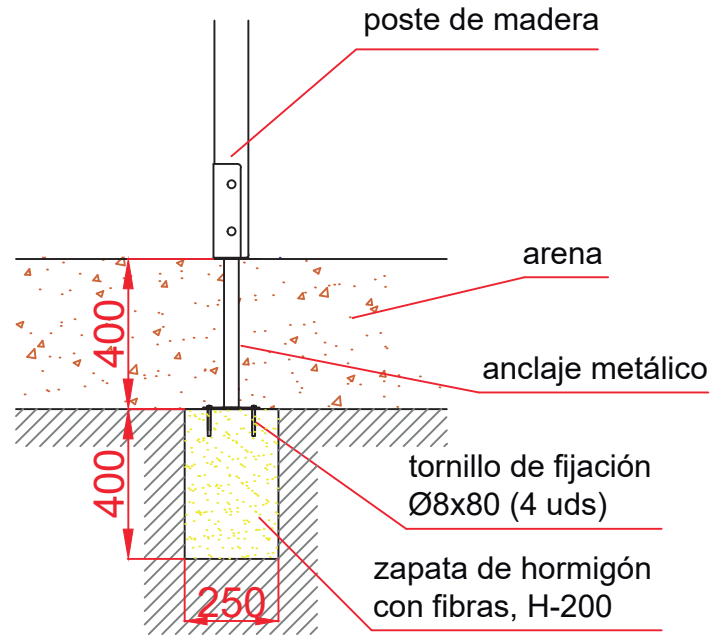

PLANTA DE CIMENTACIÓN

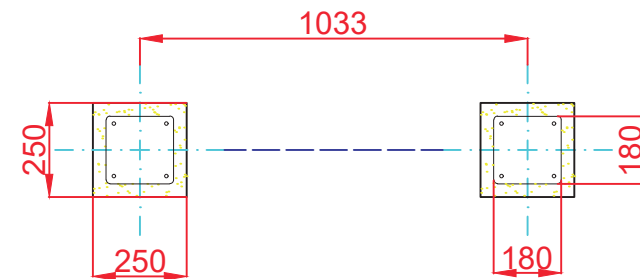

ESQUEMA DE CIMENTACIÓN EN HORMIGÓN

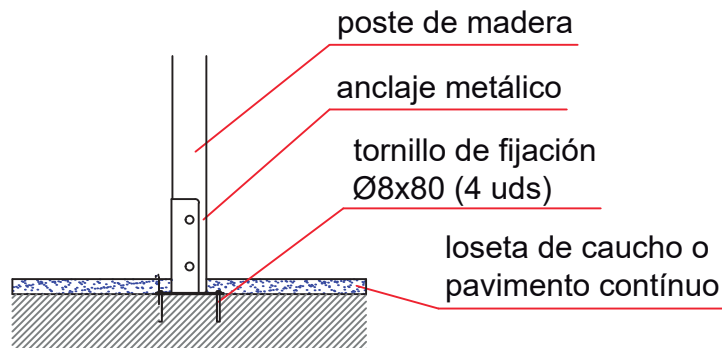

Dibujado		PLANO 2 CIMENTACIÓN	Ref:	PISO01
Revisado				
Aprobado				
Descripción:		Escala:	Hoja:	
PANEL INFORMATIVO "VAQUERO"			3/3	
		Fecha:	08/08/2023	